

Lietotājam

Lietošanas instrukcija



ecoCOMPACT, auroCOMPACT

Kondensācijas tipa gāzes apkures katls

LV

Izdevējs/Ražotājs

Vaillant GmbH

Berghauser Str. 40 ■ D-42859 Remscheid
Telefon 021 91 18-0 ■ Telefax 021 91 18-28 10
info@vaillant.de ■ www.vaillant.de



Saturs

Saturs

1	Drošība	3	6	Papildfunkcijas	15
1.1	Uz konkrētu rīcību attiecināmi brīdinājuma norādījumi.....	3	6.1	Funkcijas izvēlnē	15
1.2	Vispārīgie drošības norādījumi.....	3	6.2	Valodas iestatīšana.....	16
1.3	Ieīces lietošana atbilstoši noteikumiem	6	7	Kopšana un apkope	16
2	Norādījumi par dokumentāciju	7	7.1	Apkopes līguma noslēgšana.....	16
2.1	Papildus ievērojamā dokumentācija.....	7	7.2	Produkta kopšana.....	16
2.2	Dokumentu glabāšana.....	7	7.3	Kondensāta noplūdes vada un noplūdes piltuves pārbaude.....	16
2.3	Instrukcijas derīgums	7	8	Ekspluatācijas pārtraukšana	16
3	Produkta apraksts	7	8.1	Produkta pilnīga ekspluatācijas pārtraukšana	16
3.1	CE marķējums	7	9	Otreizējā pārstrāde un utilizācija	16
3.2	Sērijas numurs.....	7	9.1	Iepakojuma utilizācija.....	16
3.3	Priekšējā vāka atvēršana.....	7	9.2	Produkta un piederumu utilizācija	16
3.4	Ieīces uzbūve.....	8	10	Garantija un klientu serviss	17
3.5	Vadības elementu pārskats	8	10.1	Garantija	17
3.6	Displeja apraksts	8	10.2	Klientu serviss.....	17
3.7	Taustiņu funkciju apraksts	9	Pielikums	18	
3.8	Lietošanas līmeņi	10	A	Izvēlnes struktūras pārskats	18
4	Darbība	10	B	Traucējumu konstatēšana un novēršana	19
4.1	Uz uzstādīšanas vietu attiecināmās prasības	10	C	Īsā lietošanas instrukcija	20
4.2	Produkta ekspluatācijas sākšana	10	Alfabētiskais rādītājs	21	
4.3	Apkures turpteces temperatūras iestatīšana.....	12			
4.4	Karstā ūdens temperatūras iestatīšana.....	13			
4.5	Produkta funkciju atslēgšana.....	13			
4.6	Apkures iekārtas aizsardzība pret salu	14			
4.7	Apkopes ziņojumu lasīšana	14			
5	Traucējumu novēršana	14			
5.1	Kļūdas ziņojumu lasīšana	14			
5.2	Traucējuma konstatēšana un novēršana	14			
5.3	Aizdedzes traucējuma novēršana	15			

1 Drošība

1.1 Uz konkrētu rīcību attiecināmi brīdinājuma norādījumi

Uz konkrētu rīcību attiecināmo brīdinājuma norādījumu klasifikācija

Uz konkrētu rīcību attiecināmie brīdinājuma norādījumi ar brīdinājuma simboliem un signālvārdiem atkarībā no iespējamās bīstamības pakāpes ir apzīmēti šādi:

Brīdinājuma simboli un signālvārdi



Bīstami!

Tiešas briesmas dzīvībai vai smagu miesas bojājumu draudi



Bīstami!

Briesmas dzīvībai strāvas trieciena rezultātā



Brīdinājums!

Vieglu miesas bojājumu draudi



Uzmanību!

Materiālo zaudējumu vai apkārtējās vides apdraudējuma risks

1.2 Vispārīgie drošības norādījumi

1.2.1 Instalāciju drīkst veikt tikai speciālists

Produkta instalāciju, pārbaudi, apkopi un remontu, kā arī gāzes regulēšanas darbus drīkst veikt tikai speciālists.

1.2.2 Bīstamība nepareizas lietošanas rezultātā

Nepareizas lietošanas rezultātā var rasties neparedzētas bīstamības situācijas.

- ▶ Rūpīgi izlasiet šo instrukciju.
- ▶ Veicot jebkurus darbus ar produktu, ievērojiet vispārējos drošības norādījumus un brīdinājuma norādījumus.
- ▶ Rīkojoties ar produktu, ievērojiet visus spēkā esošos noteikumus.

1.2.3 Izplūduši gāze rada briesmas dzīvībai

Ja ēkā jūtama gāzes smaka, rīkojieties, kā tālāk norādīts.

- ▶ Izvairieties no telpām, kurās jūtama gāzes smaka.
- ▶ Ja iespējams, plaši atveriet durvis un logus un nodrošiniet vēdināšanu.
- ▶ Novērsiet atklātu liesmu (piem., šķiltavas, sērkokoņi).
- ▶ Nesmēķējiet.
- ▶ Nelietojiet ēkā elektriskos slēdžus, kontaktdakšas, zva-

1 Drošība

us, tālruņus un citas sakaru ierīces.

- ▶ Aizveriet gāzes skaitītāja noslēgiekārtu vai galveno noslēgiekārtu.
- ▶ Ja iespējams, aizveriet produkta gāzes noslēgkrānu.
- ▶ Mājas iedzīvotājus brīdiniet ar saucieniem vai klauvēšanu.
- ▶ Nekavējoties izejiet no ēkas un neļaujiet tajā ieiet citiem cilvēkiem.
- ▶ Kolīdz jūs atrodaties ārpus ēkas, izsauciet policiju un ugunsdzēsējus.
- ▶ No telefona pieslēguma, kurš atrodas ārpus ēkas, informējiet gāzes apgādes uzņēmuma avārijas dienestu.

1.2.4 Briesmas dzīvībai nobloķētu vai nebīvu dūmgāzu izplūdes ceļu rezultātā

Instalācijas kļūdu, bojājumu, manipulāciju, neatļautas uzstādīšanas vietas u.c. iemeslu dēļ var izplūst dūmgāzes, tādējādi radot saindēšanās risku.

- ▶ Neveiciet nekādas dūmgāzu izplūdes sistēmas izmaiņas.

Ja ēkā jūtama dūmgāzu smaka:

- ▶ Plaši atveriet visas pieejamās durvis un logus un nodrošiniet vēdināšanu.
- ▶ Izslēdziet produktu.

- ▶ Informējiet specializēto uzņēmumu.

1.2.5 Sprāgstošas un uzliesmojošas vielas apdraud dzīvību

- ▶ Produkta uzstādīšanas telpā neglabājiet sprāgstošas vai uzliesmojošas vielas (piem., benzīnu, papīru, krāsas).

1.2.6 Briesmas dzīvībai iztrūkstoša drošības aprīkojuma rezultātā

Iztrūkstošs drošības aprīkojums (piem., drošības vārsts, izplešanās trauks), piem., sprādzienu rezultātā var izraisīt dzīvībai bīstamus applaucējumus un citus ievainojumus.

- ▶ Ļaujiet, lai speciālists jums izskaidro drošības aprīkojuma darbību un atrašanās vietu.

1.2.7 Risks applaucēties ar karstu ūdeni

Ja karstā ūdens temperatūra pārsniedz 60 °C, karstā ūdens ņemšanas vietās pastāv applaucēšanās risks. Apdraudējums maziem bērniem un vecākiem cilvēkiem pastāv arī zemākas temperatūras gadījumā.

- ▶ Izvēlieties piemērotu nominālo temperatūru.

1.2.8 Produkta un tam pakārtoto iekārtu izmaiņas

Produkta un tam pakārtoto iekārtu izmaiņu rezultātā pastāv draudi lietotāja vai trešo personu dzīvībai un veselībai vai var rasties kaitējums produktam un citām materiālām vērtībām.

- ▶ Nekādā gadījumā neatslēdziet drošības ierīces.
- ▶ Neveiciet manipulācijas ar drošības ierīcēm.
- ▶ Nesabojājiet vai nenoņemiet no detaļām plombas. Tikai sertificēti speciālisti un ražotāja klientu apkalpošanas dienests ir pilnvaroti veikt plombēto detaļu izmaiņas.
- ▶ Neveiciet nekādas izmaiņas:
 - produktam,
 - gāzes, gaisa, ūdens un strāvas pievadiem,
 - visai dūmgāzu nosūkšanas iekārtai,
 - visai kondensāta noplūdes sistēmai,
 - drošības vārstam,
 - noplūdes cauruļvadiem,
 - konstrukcijas elementiem, kuri var ietekmēt produkta darba drošību.

1.2.9 Sala radīto materiālo zaudējumu risks

- ▶ Gādājiet, lai salā apkures iekārta noteikti darbojas un

visās telpās ir pietiekama temperatūra.

- ▶ Ja jūs nevarat nodrošināt darbību, lieciet speciālistam iztukšot visu apkures iekārtu.

1.2.10 Korozijas radīti bojājumi ar ķīmiskām vielām piesātinātā sadegšanai paredzētā gaisa un telpas gaisa rezultātā

Aerosoli, šķīdinātāji, hloru saturoši tīrīšanas līdzekļi, krāsas, līmes, amonjaka savienojumi, putekļi u.c. vielas neļabvēlīgos apstākļos var izraisīt produkta koroziju un nokļūt gaisa/dūmgāzu sistēmā.

- ▶ Produkta tuvumā neuzglabājiet aerosolus, šķīdinātājus, hloru saturošus tīrīšanas līdzekļus, krāsas, līmes u.c. vielas.
- ▶ Ja jūs produktu vēlaties izmantot komercnozārē, piem., frizētavās, krāsotāju vai galdu tīrīšanas uzņēmumos, izvēlieties atsevišķu uzstādīšanas telpu, kurā sadegšanai nepieciešamais gaiss būtu tehniski tīrs no ķīmiskām vielām.

1 Drošība

1.2.11 Savainošanās risks un materiālo zaudējumu risks nelietpratīgi veiktas vai neveiktas apkopes un remonta rezultātā

- ▶ Nekad nemēģiniet jūsu produkta apkopes darbus vai remontu veikt saviem spēkiem.
- ▶ Traucējumu novēršanu un bojājumu labošanu nekavējoties uzticiet speciālistam.
- ▶ Ievērojiet norādītos apkopes intervālus.

1.3 Ierīces lietošana atbilstoši noteikumiem

Nelietpratīgas vai noteikumiem neatbilstošas lietošanas rezultātā ir iespējams radīt draudus lietotāja vai trešo personu dzīvībai un veselībai vai kaitējumu produktam un citām materiālām vērtībām.

Šo produktu var izmantot bērni, sākot no 8 gadu vecuma, kā arī cilvēki ar ierobežotām fiziskajām, sensorajām vai mentālajām spējām vai cilvēki, kuriem trūkst pieredzes vai zināšanu, ja tie tiek uzraudzīti vai ir apmācīti, kā droši jālieto produkts, un izprot darbības seku bīstamību. Bērni nedrīkst rotaļāties ar produktu. Bērni nedrīkst veikt tīrīšanu un apkopi lietotāja līmenī, ja nav nodrošināta uzraudzība.

Produkts ir paredzēts izmantošanai kā siltuma ģenerators slēgtās karstā ūdens centrālās apkures iekārtās un karstā ūdens sagatavošanai.

Pie noteikumiem atbilstošas lietošanas pieder:

- produktam un visiem citiem iekārtas komponentiem pievienoto lietošanas, instalācijas un apkopes instrukciju ievērošana
- visu instrukcijās norādīto pārbaudes un apkopes nosacījumu ievērošana.

Cita veida pielietojums, kurš atšķiras no šajā instrukcijā aprakstītā, vai pielietojums, kurš pārsniedz šeit aprakstītās robežas, uzskatāms par noteikumiem neatbilstošu.

Par noteikumiem neatbilstošu lietošanu uzskatāma arī jebkura tieši komerciāla un industriāla izmantošana.

Produkta izmantošana transportlīdzekļos, piem., dzīvojamos vagoniņos vai treileros, uzskatāma par noteikumiem neatbilstošu.

Par transportlīdzekļiem nav uzskatāmas tādas vienības, kuras ir uzstādītas pastāvīgi un stacionāri un kurām nav riteņu (t.s. stacionārā instalācija).

2 Norādījumi par dokumentāciju

2.1 Papildus ievērojamā dokumentācija

- ▶ Noteikti ievērojiet visas iekārtas komponentiem pievienotās lietošanas instrukcijas.

2.2 Dokumentu glabāšana

- ▶ Saglabājiēt šo instrukciju un visus komplektā piegādātos dokumentus turpmākai lietošanai.

2.3 Instrukcijas derīgums

Šī instrukcija attiecas tikai uz šādām ierīcēm:

Produktu tipi un preču numuri

VSC 266/4-5 200	0010015453
VSC 306/4-5 150	0010014713
VSC D 206/4-5 190	0010014654

Ierīces preces numurs atrodams datu plāksnītē .

3 Produkta apraksts

3.1 CE marķējums



Ar CE marķējumu tiek dokumentēts, ka produkti saskaņā ar datu plāksnītes informāciju atbilst attiecīgo direktīvu pamata prasībām.

3.2 Sērijas numurs

Sērijas numurs atrodas aiz plāksnes zem lietotāja saskarnes. Tas ir norādīts arī datu plāksnītē.



Norādījums

Sērijas numuru jūs varat aplūkot arī produkta displejā (skatīt lietošanas instrukciju).

3.3 Priekšējā vāka atvēršana

Priekšējā aizvara atvēršana no labās puses

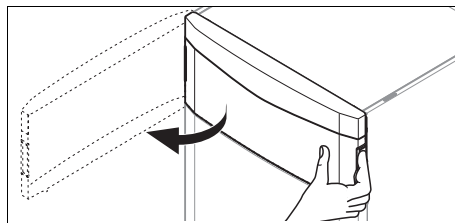

1. Atveriet priekšējo aizvaru no labās puses, pavelkot to ar roku uz savu pusi, kā parādīts attēlā.

Priekšējā aizvara atvēršana no kreisās puses

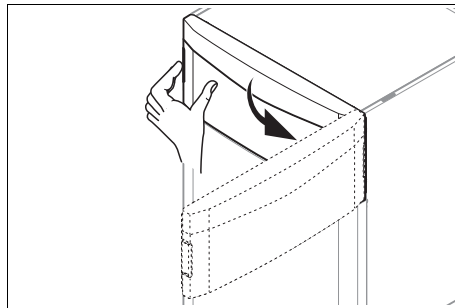

2. Atveriet priekšējo aizvaru no kreisās puses, pavelkot to ar roku uz savu pusi, kā parādīts attēlā.

Priekšējā aizvara demontāža

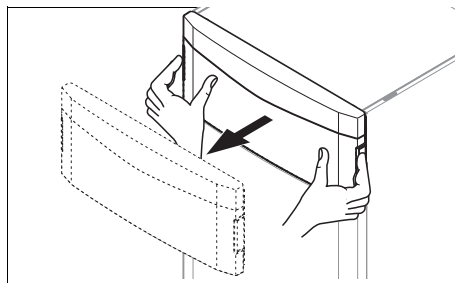

3. Lai demontētu priekšējo aizvaru, uzlieciet abas rokas, kā parādīts attēlā, un pavelciet priekšējo aizvaru uz savu pusi.

3 Produkta apraksts

3.4 Ierīces uzbūve

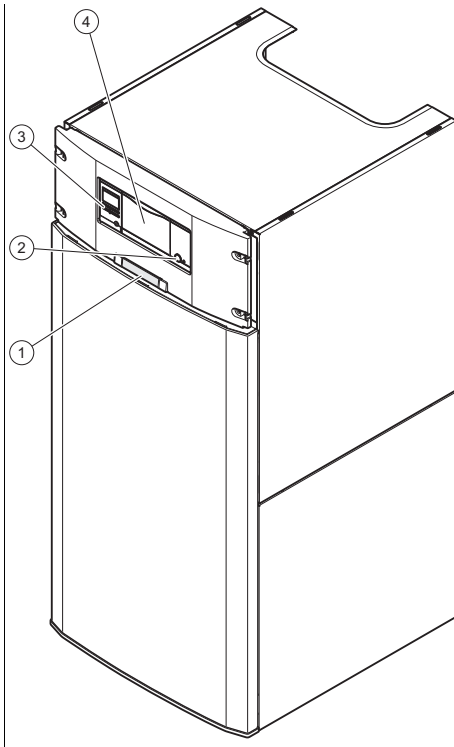

- | | |
|---|---------------------------------------|
| 1 Plāksnīte ar sērijas numuru aizmugurē | 3 Vadības elementi |
| 2 Ieslēgšanas/izslēgšanas taustiņš | 4 Opcionālā regulatora montāžas vieta |

3.5 Vadības elementu pārskats

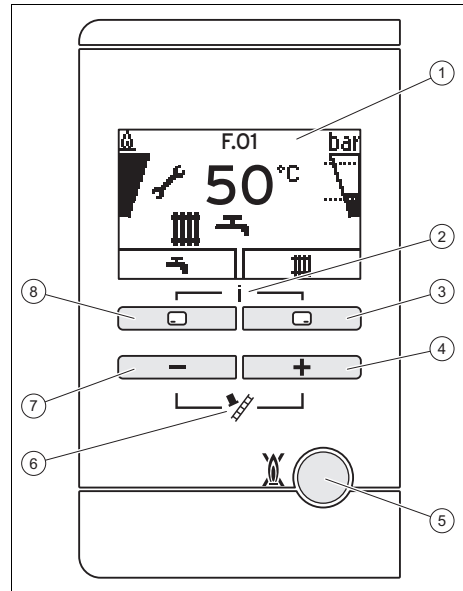

- | | |
|---|--|
| 1 Displejs | 6 Skursteņslauķa režīms (tikai skursteņslauķiem) |
| 2 Piekļuve izvēlei ar papildinformāciju | 7 Taustiņš - |
| 3 Labais izvēles taustiņš | 8 Kreisais izvēles taustiņš |
| 4 Taustiņš + | |
| 5 Atklūdošanas taustiņš | |



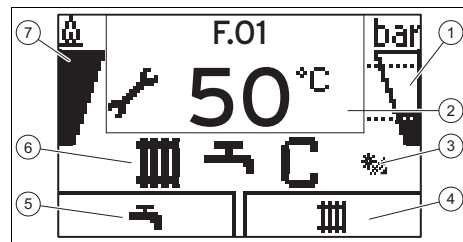



3.6 Displeja apraksts







- | | |
|---------------------------------------|--|
| 1 Apkures iekārtas uzpildes spiediens | 2 Aktuālā apkures turpteces temperatūra, papildinformācija |
| | 3 Solārā funkcija |

- | | | | |
|---|---|---|-----------------------------|
| 4 | Labajam izvēles taustiņam šobrīd piešķirtā funkcija | 6 | Aktīvais darbības stāvoklis |
| 5 | Kreisajam izvēles taustiņam šobrīd piešķirtā funkcija | 7 | Informācija par degli |



Ja minūtes laikā nospiež nevienu taustiņu, apgaismojums nodziest.

Simbols	Nozīme	Skaidrojums
	Pareiza degļa darbība	Deglis ieslēgts
	Pašreizējā degļa modulācijas pakāpe	
	Pašreizējais apkures iekārtas uzpildes spiediens Rausītās līnijas apzīmē pieļaujamo diapazonu.	<ul style="list-style-type: none"> – pastāvīgi deg: uzpildes spiediens ir pieļaujamajā diapazonā. – mirgo: uzpildes spiediens ir ārpus pieļaujamā diapazona.
	Aktīvs apkures režīms	<ul style="list-style-type: none"> – pastāvīgi deg: siltuma pieprasījums apkures režīmā – mirgo: apkures režīmā ir ieslēgts deglis
	Aktīva karstā ūdens sagatavošana	<ul style="list-style-type: none"> – pastāvīgi deg: patēriņš, pirms ieslēgts deglis – mirgo: patēriņa laikā ir ieslēgts deglis
	Nepieciešama apkope	Informācija par apkopes paziņojumu „Live Monitor”.

Simbols	Nozīme	Skaidrojums
	Aktīvs vasaras režīms Izslēgts apkures režīms	
	Aktīvs degļa bloķēšanas laiks	Lai novērstu biežu ieslēgšanos un izslēgšanos (pagarina produkta kalpošanas laiku).
 F.XX	Kļūdas produktā	Parādās pamatindikācijas vietā, resp., paskaidrojoša atklātā teksta indikācija.
	Aktīvs solārais sūknis	Mirgo, kad darbojas solārais sūknis.





3.7 Taustiņu funkciju apraksts

Abiem izvēles taustiņiem ir t.s. programmtaustiņa funkcija, tas nozīmē, ka funkcija var mainīties.

Ja jūs, piem., „pamatindikācijā”, nospiežat kreiso izvēles taustiņu , aktuālā funkcija no  (karstā ūdens temperatūra) mainās **atpakaļ**.

Taustiņš	Nozīme
	<ul style="list-style-type: none"> – Karstā ūdens temperatūras iestatīšana – Iestatītās vērtības izmaiņu atcelšana vai darba režīma aktivizēšana – Augstāka izvēles līmeņa atvēršana izvēlnē

4 Darbība

Taustiņš	Nozīme
	<ul style="list-style-type: none">– Apkures turpteces temperatūras, apkures iekārtas uzpildes spiediena iestatīšana vai apkures režīma aktivizēšana– Iestatītās vērtības apstiprināšana vai darba režīma aktivizēšana– Zemāka izvēles līmeņa atvēršana izvēlnē
 + 	<ul style="list-style-type: none">– Papildfunkciju izsaukšana
 vai 	<ul style="list-style-type: none">– Pārvietošanās pa atsevišķajiem izvēlnes ierakstiem– Izvēlētās iestatītās vērtības palielināšana vai samazināšana

Iestatāmās vērtības vienmēr tiek attēlotas mirgojošas.

Vērtības izmaiņas jums vienmēr ir jāapstiprina. Tikai tad jaunais iestatījums tiks saglabāts. Ar  jūs jebkurā laikā varat pārtraukt kādu procesu. Ja jūs ilgāk kā 15 minūtes nospiežat nevienu taustiņu, displeja rādījums atgriežas uz pamatindikāciju.

3.8 Lietošanas līmeņi

Produktam ir divi lietošanas līmeņi.

- Lietotājam paredzētais lietošanas līmenis. Tas ļauj piekļūt svarīgākajai informācijai un iestatījumu iespējām, kuru veikšanai nav nepieciešamas īpašas priekšzināšanas.
- Tikai kvalificētiem speciālistiem paredzētais lietošanas līmenis. Tas ir aizsargāts ar piekļuves kodu.

4 Darbība

4.1 Uz uzstādīšanas vietu attiecināmās prasības

4.1.1 Skapja veida apšuvums

Produkta skapja veida apšuvumam ir jābūt veidotam atbilstoši noteikumiem.

Ja jūs produktam vēlaties skapja veida apšuvumu, griezieties specializētā uzņēmumā. Neveidojiet produkta apšuvumu patvaļīgi.

4.2 Produkta ekspluatācijas sākšana

4.2.1 Slēgmehānismu atvēršana

1. Profesionāls amatnieks, kurš ir instalējis ierīci, jums var parādīt, kur atrodas noslēgierīces un kā tās darbojas.
2. Līdz galam atveriet gāzes slēgvārstu.
3. Attiecīgā gadījumā pārliecinieties, vai ir atvērti visi apkures iekārtas turpteces un atces apkopes krāni.
4. Atveriet aukstā ūdens slēgvārstu. Lai pārbaudītu, vai tiešām izplūst ūdens, jūs varat atvērt arī karstā ūdens krānu.

4.2.2 Produkta ieslēgšana

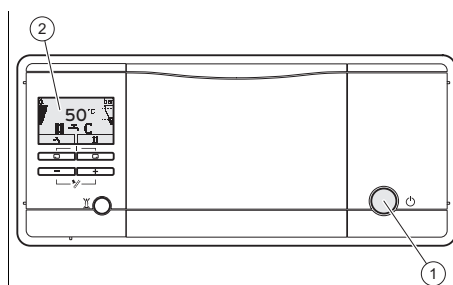

- Nospiediet ieslēgšanas/izslēgšanas taustiņu (1).

◁ Kad ierīce ir ieslēgta, displejā (2) ir redzama „pamatindikācija”.

4.2.3 Pamatindikācija

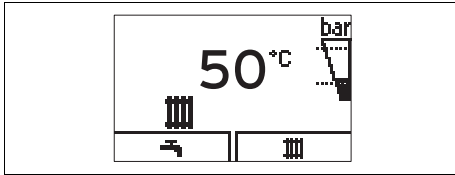

Displejā ir redzama pamatindikācija ar produkta aktuālo stāvokli. Nospiežot izvēles taustiņu, displejā tiek parādīta aktivizētā funkcija.

Tas, kādas funkcijas ir pieejamas, ir atkarīgs no tā, vai produktam ir pieslēgts regulators.

Pamatindikācijā var atgriezties:

- nospiežot  un tādējādi izejot no izvēles līmeņiem.
- ilgāk nekā 15 minūtes nenospiežot nevienu taustiņu.

Tiklīdz ir kāds kļūdas ziņojums, pamatindikācija mainās uz kļūdas ziņojumu.

4.2.4 Izvēlnes uzbūve

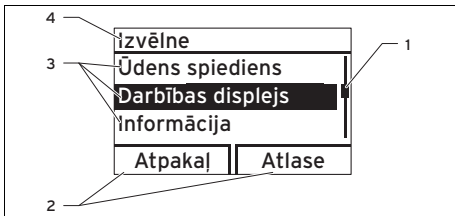

- | | |
|---|---|
| <p>1 Ritjosla (redzama tikai tad, ja ir vairāk saraksta ierakstu nekā vienlaicīgi var parādīt displejā)</p> | <p>2 Labajam un kreisajam izvēles taustiņam šobrīd piešķirtā funkcija (programmtaustiņa funkcija)</p> <p>3 Izvēles līmeņa saraksta ieraksti</p> <p>4 Izvēles līmeņa nosaukums</p> |
|---|---|

Ritjosla (1) ir redzama tikai tad, ja ir vairāk saraksta ierakstu nekā vienlaicīgi var parādīt displejā.

Pielikumā atrodams izvēlnes struktūras pārskats.

4.2.5 Apkures iekārtas uzpildes spiediena pārbaude



Norādījums

Lai novērstu to, ka iekārta darbojas ar nepietiekamu ūdens daudzumu, un tādējādi novērstu iespējamās sekas, produktam ir spiediena sensors un digitāla spiediena indikācija.

Lai nodrošinātu apkures iekārtas ne-traucētu darbību, uzpildes spiedienam aukstā stāvoklī jābūt robežās no 0,1 MPa līdz 0,15 MPa (no 1,0 bar līdz 1,5 bar). Tam attiecīgi jāatrodas starp abām stabiņu diagrammas raustītājām līnijām.

Ja apkures iekārta aptver vairākus ēkas stāvus, iekārtā var būt nepieciešams lielāks uzpildes spiediens. Par to jautājiet speciālistam.



Norādījums

Pārsniedzot 0,08 MPa (0,8 bar) spiedienu, mirgo skala displeja labajā pusē un faktiskā uzpildes spiediena rādījums.

Pēc apm. vienas minūtes papildus tiek parādīts simbols .

Ja apkures iekārtas uzpildes spiediens nokrītas zem 0,05 MPa (0,5 bar), produkts izslēdzas. Displejā pārmaiņus ir redzams kļūdas ziņojums F.22 un pašreizējais uzpildes spiediens.

4 Darbība

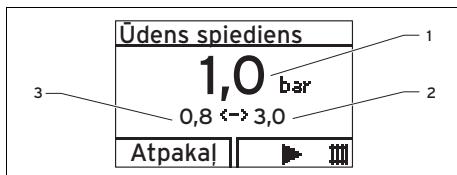

- 1 Pašreizējais uzpildes spiediens
- 2 Maksimālais uzpildes spiediens
- 3 Minimālais uzpildes spiediens

1. Divreiz nospiediet .

◁ Displejā parādās pašreizējā uzpildes spiediena (1), kā arī minimālā (3) un maksimālā (2) uzpildes spiediena vērtības.

2. Ja uzpildes spiediens ir pārāk zems, iepildiet ūdeni.

◁ Tiklīdz ir iepildīts pietiekams daudzums ūdens, pēc 20 sekundēm indikācija automātiski nodzies.

3. Ja spiediena pazemināšanās ir bieža, lūdziet noskaidrot un novērst apkures ūdens zuduma iemeslu. Šādā gadījumā sazinieties ar speciālistu.

4.2.6 Apkures iekārtas uzpildīšana



Uzmanību!

Materiālo zaudējumu risks, izmantojot ļoti kalķainu, ļoti korozīvu vai ar ķīmiskām vielām piesātinātu apkures ūdeni!

Nepiemērots cauruļvadu ūdens bojā blīves un membrānas, aizsprosto produkta un apkures iekārtas detaļas, caur kurām plūst ūdens, un rada trokšņus.

- ▶ Piepildiet apkures iekārtu tikai ar piemērotu apkures ūdeni.
- ▶ Šaubu gadījumā par to jautājiet speciālistam.

1. Jautājiet speciālistam, kur atrodas uzpildes vārsts.
2. Ievērojot speciālista norādījumus, savienojiet uzpildes vārstu ar apkures ūdensapgādes sistēmu.
3. Atveriet visus apkures iekārtas radiatoru ventiļus (termostata ventiļus).
4. Atveriet apkures ūdensapgādes sistēmu.
5. Lēnām atgrieziet uzpildes vārstu.
6. Uzpildiet ūdeni tik ilgi, līdz ir sasniegts nepieciešamais uzpildes spiediens.
7. Aizveriet apkures ūdensapgādes sistēmu.
8. Atgaisojiet visus radiatorus.
9. Pēc tam displejā pārbaudiet uzpildes spiedienu.
10. Ja nepieciešams, uzpildiet ūdeni vēlreiz.
11. Aizveriet uzpildes vārstu.
12. Atgriezieties „Pamatindikācijā”.





4.3 Apkures turpteces temperatūras iestatīšana

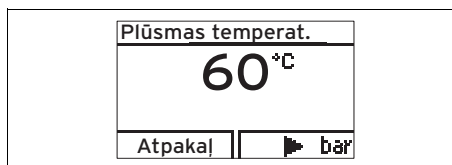

Norādījums

Ja produktam nav pieslēgts ārējs vai iekšējs regulators, apkures turpgaitas temperatūru iestatiet, kā aprakstīts tālāk.



1. Nospiediet  ().
- ◁ Displejā parādās apkures turpgaitas temperatūras nominālā vērtība.
2. Mainiet apkures turpgaitas temperatūru ar  vai .
3. Apstipriniet izmaiņas ar (OK).



Norādījums

Iespējams, ka speciālists ir ierobežojis maksimālo temperatūru, kādu jūs varat iestatīt.

4.4 Karstā ūdens temperatūras iestatīšana

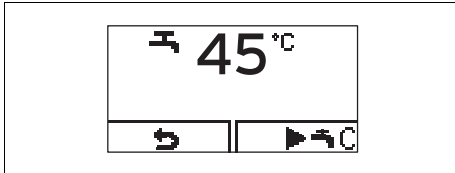

1. Nospiediet (🚰).
- ◀ Displejā mirgo iestatītā karstā ūdens nominālā temperatūra.
2. Mainiet karstā ūdens temperatūras iestatījumu ar vai .
3. Veiktās izmaiņas apstipriniet ar (✓).



Norādījums

Ja ir pieslēgts karstā ūdens temperatūras iestatīšanas regulators, iestatiet apkures iekārtai maksimāli iespējamo karstā ūdens temperatūru. Vēlamo karstā ūdens temperatūru iestatiet ar regulatoru.

4.5 Produkta funkciju atslēgšana

4.5.1 Apkures režīma izslēgšana (vasaras režīms)

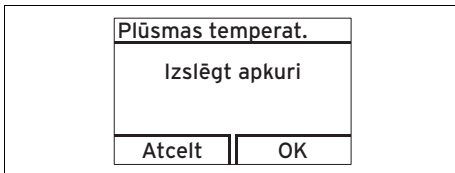

1. Lai vasarā izslēgtu apkures režīmu, taču karstā ūdens sagatavošana arvien vēl darbotos, nospiediet (🚰).
- ◀ Displejā parādās apkures turpgaitas temperatūras vērtība.

2. Iestatiet apkures turpgaitas temperatūru ar uz **Apkure izsl.**
3. Apstipriniet izmaiņas ar **(OK)**.
 - ◀ Apkures režīms ir izslēgts. Displejā parādās simbols .

4.5.2 Ūdens sildīšanas deaktivizēšana

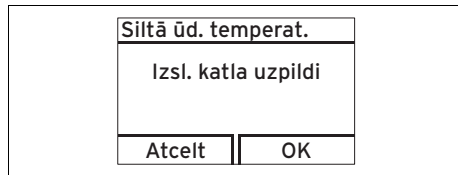

1. Lai deaktivizētu rezervuāra uzlādi un vienlaikus atstātu aktīvu apkures režīmu, nospiediet (🚰).
 - ◀ Displejā mirgo iestatītā karstā ūdens temperatūra.
2. Izmantojiet , lai karstā ūdens temperatūru iestatītu uz **Karstais ūdens izslēgts**.
3. Apstipriniet veiktās izmaiņas ar **OK**.
 - ◀ Rezervuāra uzlāde tagad ir deaktivizēta. Aktīva ir tikai tvertnes pret sala aizsardzības funkcija.

4.5.3 Produkta ekspluatācijas pārtraukšana uz neilgu laiku



Uzmanību!

Materiālo zaudējumu risks sala iedarbības rezultātā!

Pretsala aizsardzības un kontroles ierīces ir aktīvas tikai tad, ja tās nav atvienotas no elektrotīkla, produkts ir ieslēgts ar ieslēgšanas/izslēgšanas taustiņu un ir atvērts gāzes slēgvārsts.

- ▶ Pārtrauciet produkta ekspluatāciju uz laiku tikai tad, ja nav gaidāms sals.
- ▶ Lai izslēgtu produktu, nospiediet ieslēgšanas/izslēgšanas taustiņu.

5 Traucējumu novēršana

- ◁ Kad produkts ir izslēgts, displejs nodziest.

Ja nebūsiet mājās ilgāku laiku (piem., atvaļinājums), papildus aizgrieziet arī gāzes un aukstā ūdens slēgvārstus.

4.6 Apkures iekārtas aizsardzība pret salu

4.6.1 Pretsala aizsardzības funkcija



Uzmanību!

Materiālo zaudējumu risks sala iedarbības rezultātā!

Caurplūdes nodrošināšana visā apkures iekārtā nevar garantēt pretsala aizsardzības funkciju tādā mērā, lai apkures iekārtas daļas nesasaltu un netiktu bojātas.

- ▶ Gādājiet, lai sala periodā apkures iekārta turpinātu darboties un visās telpās tiktu uzturēta pietiekama temperatūra arī jūsu prombūtnes laikā.



Norādījums

Lai pretsala aizsardzības ierīces paliktu aktīvas, gadījumā, ja ir instalēts regulators, produkts jāieslēdz un jāizslēdz ar regulatoru.

Ja ir ieslēgts ieslēgšanas/izslēgšanas taustiņš un apkures turpgaitas temperatūra pazeminās zem 5 °C, produkts sāk darboties un uzkaršē cirkulējošo ūdeni gan apkures, gan karstā ūdens pusē (ja vien tāda ir) līdz apm. 30 °C.

4.6.2 Apkures iekārtas iztukšošana

Cita iespēja aizsardzībai pret salu, ja iekārta ir izslēgta ilgāku laiku, ir apkures iekārtas un produkta pilnīga iztukšošana.

- ▶ Šajā jautājumā griezieties pie speciālista.

4.7 Apkopes ziņojumu lasīšana

Ja displejā ir redzams simbols , ir nepieciešams veikt produkta apkopi.

- ▶ Šajā jautājumā griezieties pie speciālista.
 - ◁ Produktam nav radusies kļūda, tas turpina darboties.
- ▶ Ja vienlaikus ar mirgojošu signālu tiek parādīts ūdens spiediens, uzpildiet tikai ūdeni.
- ▶ Lai aplūkotu papildu informāciju par apkopes iemeslu, atveriet „Live Monitor” (→ lpp. 15).

5 Traucējumu novēršana

5.1 Kļūdas ziņojumu lasīšana

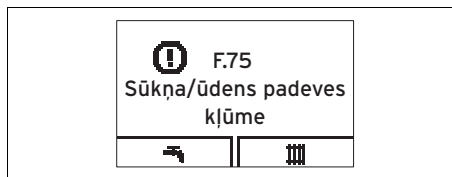

Kļūdas ziņojumiem attiecībā pret visām citām indikācijām ir prioritāte, un tie displejā tiek attēloti pamatindikācijas vietā; ja vienlaikus ir vairākas kļūdas, tie tiek attēloti pārmaiņus uz divām sekundēm.

- ▶ Ja produkts uzrāda kļūdas paziņojumu, griezieties pie speciālista.
- ▶ Lai uzzinātu papildu informāciju par produktu, izsauciet displeju „Live Monitor” (→ lpp. 15).

5.2 Traucējuma konstatēšana un novēršana

- ▶ Ja produkta darbības laikā rodas problēmas, dažus punktus ar pielikumā atrodamās tabulas palīdzību jūs varat pārbaudīt saviem spēkiem.

Traucējumu konstatēšana un novēršana

- ▶ Ja produkts pēc pārbaudes, kas veikta, vadoties pēc tabulas, turpina darboties ar traucējumiem, problēmu novēršanai griezieties pie speciālista.

5.3 Aizdedzes traucējuma novēršana

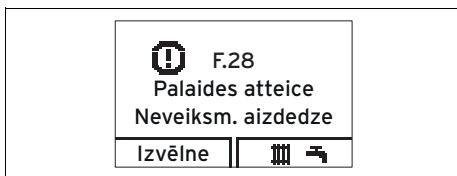

Ja deglis pēc pieciem aizdedzes mēģinājumiem nav aizdedzies, produkts neieslēdzas un rodas traucējums. Uz to displejā norāda kļūdas kodi F.28 vai F.29.

Tikai pēc tam, kad produktam ir veikta manuāla atklūdošana, atkal notiek automātiska aizdedze.

- ▶ Pārļiecinieties, ka ir atvērts gāzes slēgvārsts.
- ▶ Lai veiktu produkta atklūdošanu, nospiediet atklūdošanas taustiņu.
- ▶ Ja aizdedzes traucējumu nav izdevies novērst ar trīs atklūdošanas mēģinājumiem, griezieties pie speciālista.

6 Papildfunkcijas

6.1 Funkcijas izvēlnē

6.1.1 Apkures iekārtas uzpildes spiediens

Izvēlne → **Ūdens spiediens**

Jūs varat aplūkot uzpildes spiediena precīzu vērtību, kā arī minimāli vai maksimāli pieļaujamo uzpildes spiedienu.

6.1.2 Live Monitor (statusa kodi)

Izvēlne → **Live Monitor**

Ar "Live Monitor" palīdzību jūs varat aplūkot pašreizējo produkta statusu.

6.1.3 Speciālista kontaktinformācija

Izvēlne → **Informācija** → **Kontaktinformācija**

Ja speciālists, veicot instalāciju, ir ierakstījis savu tālruņa numuru, to jūs atradīsiet šeit.

6.1.4 Sērijas un preces numurs

Izvēlne → **Informācija** → **Sērijas numurs**

Šeit jūs varat aplūkot produkta sērijas numuru.

Preces numurs atrodams otrajā rindā.

6.1.5 Displeja kontrasta iestatīšana

Izvēlne → **Informācija** → **Displeja kontrasts**

Šeit jūs varat iestatīt kontrastu tā, lai displejs būtu labi saskatāms.

6.1.6 Bloķēšanas laika atiestate (degļa bloķēšanas laika atiestatīšana)

Izvēlne → **Bloķēšanas laika atiestate**

Speciālists šo funkciju izmanto, veicot apkopi.

6.1.7 Speciālista līmeņa atvēršana



Uzmanību!

Materiālo zaudējumu risks nepareizas lietošanas rezultātā!







Speciālista līmenī nepareizi veikti iestatījumi var radīt apkures iekārtas bojājumus.

- ▶ Izmantojiet piekļuvi speciālista līmenim tikai tad, ja jūs esat speciālists.

7 Kopšana un apkope



6.2 Valodas iestatīšana

Ja jūs vēlaties iestatīt citu valodu:

- ▶ Nospiediet **un vienlaikus turiet**  nospiešu  un.
- ▶ **Papildus** īsi nospiediet atkļūdošanas taustiņu.
- ▶ **Turiet nospiešu**  un , līdz displejs parāda valodas iestatījumu.
- ▶ Izvēlieties vajadzīgo valodu ar  vai .
- ▶ Apstipriniet ar **(OK)**.
- ▶ Ja ir iestatīta pareizā valoda, vēlreiz apstipriniet ar **(OK)**.



Norādījums

Ja nejauši ir iestatīta nepareizā valoda, to iespējams pāriestatīt, kā aprakstīts iepriekš. Pārlapojiet ar  vai  tik ilgi, līdz parādās pareizā valoda.

7 Kopšana un apkope

7.1 Apkopes līguma noslēgšana

Pastāvīgas darba gatavības un darba drošības, kā arī uzticamības un ilga darbmūža priekšnoteikums ir ikgadēja apskate un ik pēc diviem gadiem veikta produkta apkope, ko veic speciālists.

Regulāra apkope nodrošina optimālu efektivitāti un līdz ar to arī produkta ekonomisku darbību.

Mēs iesakām noslēgt apkopes līgumu.

7.2 Produkta kopšana



Uzmanību!
Iekārtas bojājumu risks, izmantojot nepiemērotus tīrīšanas līdzekļus!

- ▶ Neizmantojiet aerosolus, abrazīvus līdzekļus, skalošanas līdzekļus, šķīdinātājus vai hloru saturošus tīrīšanas līdzekļus.

- ▶ Notīriet apšuvumu ar mitru lupatiņu un nedaudz šķīdinātājus nesaturošām ziepēm.

7.3 Kondensāta noplūdes vada un noplūdes piltuves pārbaude

1. Regulāri pārbaudiet, vai kondensāta noplūdes vadam un noplūdes piltuvei nav trūkumu un īpaši redzamu vai jūtamu šķēršļu jeb aizsprostojumu.
2. Ja konstatējat trūkumus, uzticiet to novēršanu speciālistam un atjaunojiet nepieciešamo caurplūdi.

8 Eksploatācijas pārtraukšana

8.1 Produkta pilnīga eksploatācijas pārtraukšana

- ▶ Uzticiet produkta pilnīgu eksploatācijas pārtraukšanu speciālistam.

9 Otrreizējā pārstrāde un utilizācija

9.1 Iepakojuma utilizācija

Iepakojuma utilizāciju uzticiet sertificētajam speciālistam, kurš veicis produkta instalāciju.

9.2 Produkta un piederumu utilizācija

- ▶ Neizmetiet ne produktu, ne tā piederumus sadzīves atkritumos.
- ▶ Pārliecinieties, ka produkts un visi piederumi tiek utilizēti atbilstoši noteikumiem.
- ▶ Ievērojiet visus attiecīgos noteikumus.

10 Garantija un klientu serviss

10.1 Garantija

Pamatojoties uz ekspluatācijas instrukcijā izklāstītajiem noteikumiem, mēs šīs ierīces īpašniekam sniedzam rūpnīcas garantiju.

Garantijas laikā servisa darbus pamatā veic tikai rūpnīcas Vaillant klientu apkalpes dienesta speciālisti. Tādējādi iespējamās izmaksas, kas radušās, garantijas laikā veicot kādus ierīces remontdarbus, mēs Jums varam segt tikai tad, ja mēs Jums esam snieguši atbilstošu darbu veikšanas uzdevumu un konkrētajā gadījumā runa ir par darbiem garantijas laika ietvaros.

10.2 Klientu serviss

Mūsu klientu servisa kontaktus jūs atradīsit aizmugurē norādītajā adresē vai tīmekļa vietnē www.vaillant.lv.

Pielikums

Pielikums

A Izvēlnes struktūras pārskats

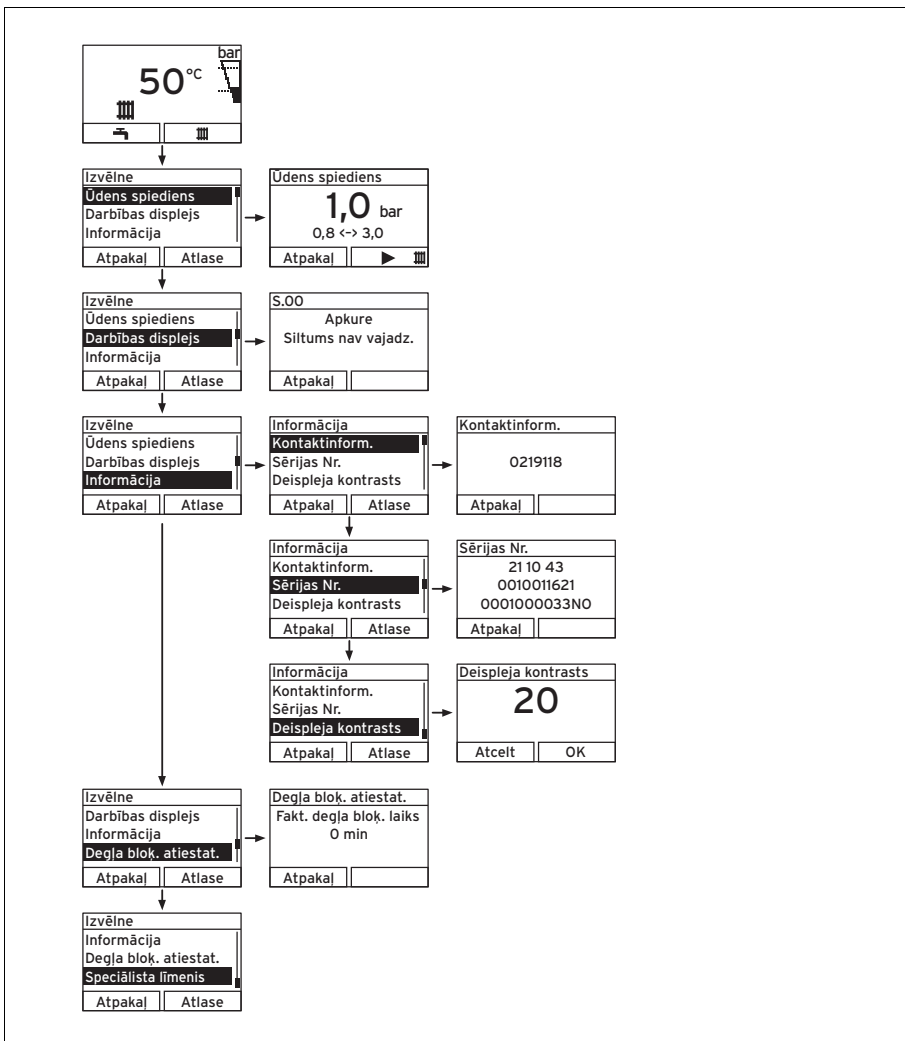

B Traucējumu konstatēšana un novēršana

Problēma	iespējamais iemesls	Novēršana
Nav karstā ūdens, apkure ir auksta; produktu nevar ieslēgt	Aizvērts ēkas gāzes slēgvārsts	Atveriet ēkas gāzes slēgvārstu
	Izslēgta ēkas energoapgāde	Ieslēdziet ēkas energoapgādi
	Izslēgts produkta ieslēgšanas/izslēgšanas taustiņš	Ieslēdziet produkta ieslēgšanas/izslēgšanas taustiņu
	Apkures turpgaitas temperatūra ir iestatīta pārāk zema, karstais ūdens vai apkure ir iestatīta uz „izsl.” un/vai karstā ūdens vai apkures temperatūra ir iestatīta pārāk zema	Pārliedziniet, ka karstā ūdens un/vai apkures režīms ir aktivizēts. Iestatiet vēlamo apkures turpgaitas temperatūru un/vai iestatiet vēlamo karstā ūdens temperatūru
	Nepietiekams apkures iekārtas uzpildes spiediens	Iepildiet apkures iekārtā ūdeni
	Apkures iekārtā ir gaiss	Atgaisojiet radiatorus Ja problēma atkārtojas: sazinieties ar speciālistu
	Aizdedzes procesa traucējums	Nospiediet atšķūdošanas taustiņu Ja problēma atkārtojas: sazinieties ar speciālistu
Karstā ūdens režīmā traucējumu nav; nevar ieslēgt apkuri	Nav siltuma pieprasījuma no regulatora	Pārbaudiet regulatora laika programmu un vajadzības gadījumā korigējiet Pārbaudiet telpas temperatūru un vajadzības gadījumā korigējiet telpas nominālo temperatūru („Regulatora lietošanas instrukcija“)

C Īsā lietošanas instrukcija

Apkures režīma izslēgšana (vasaras režīms)

	Plūsmas temperat. 50°C	Plūsmas temperat. Apkure izslēgta	
	Atpakaļ	Atcelt Ok	

> > līdz apkure izslēgta > Apstiprināt ar **(Ok)**

Apkures temperatūras iestatīšana (ieslēgt apkures režīmu)

	Plūsmas temperat. 50°C	Plūsmas temperat. 48°C
	Atpakaļ	Atcelt Ok

> > temperatūras regulēšana > Apstiprināt ar **(Ok)**

Karstā ūdens temperatūras iestatīšana

	Siltā ūdens temp. 45°C	Siltā ūdens temp. 48°C
	Atpakaļ	Atcelt Ok

> > temperatūras regulēšana > Apstiprināt ar **(Ok)**

Alfabētiskais rādītājs

A

Aizdedzes traucējums	15
Apkope	3, 6, 16
Apkopes līgums	16
Apkopes ziņojums	14
Apkures iekārta	
iztukšošana	14
uzpildīšana	12
Apkures iekārtas uzpildes spiediens	11
Apkures režīms (kombinētais produkts)	
izslēgšana	13
Apkures turpgaitas temperatūra	14
iestatīšana (bez regulatora)	12
atvienošana no sprieguma	13

C

CE marķējums	7
--------------------	---

D

Degļa bloķēšanas laiks	15
Displeja kontrasta iestatīšana	15
Displejs	8, 11
Dokumentācija	7
Dūmgāzu smaka	4

E

Ekspluatācijas pārtraukšana	
pilnīga	16
uz neilgu laiku	13

G

Gāzes smaka	3
-------------------	---

I

Iekārtas spiediens	11
Iekārtas statuss	15
Instalācija	3
Izvēlne	
Uzbūve	11

K

Karstā ūdens temperatūra	
iestatīšana	13
Kļūdas ziņojums	14
Kondensāta noplūdes vads	
pārbaude	16
Kopšana	16

L

Live Monitor	15
--------------------	----

N

Noplūdes piltuve	
pārbaude	16

P

Pamatindikācija	11
Pārbaude	3
Preces numurs	7, 15
Pretsala aizsardzības funkcija	14
Produkts	
atklūdošana	15
atvienošana no sprieguma	13
ieslēgšana	10
kopšana	16
pilnīga ekspluatācijas pārtraukšana ...	16
utilizēšana	16

R

Regulators	13
Remonts	3, 6
Rezervuāra uzlāde	13

S

Sals	5
Apkures iekārtas aizsardzība pret	
salu	14
Sērijas numurs	7–8, 15
Slēgmehānismi	13
Speciālistu kontaktinformācija	15
Statusa kodi	15

T

Tīrīšana	16
Traucējumu novēršana	14

U

Utilizācija	
Iepakojums	16
Uzpildes spiediens	
digitālā indikācija	15
Uzstādīšanas vieta	4

Ū

Ūdens sildīšana	
Deaktivizēšana	13
Ūdens trūkums	11

V

Vadības elementi	8
Valodas iestatīšana	16
Vasaras režīms	13



0020183533_01 | 25.02.2015

Vaillant Group International GmbH

Berghauser Strasse 40 | 42859 Remscheid

Telefon 021 91 18-0

info@vaillant.de | www.vaillant.com

© Šīs instrukcijas vai to daļas ir aizsargātas ar autortiesības likumu, un tās drīkst pavairot vai izplatīt tikai ar ražotāja rakstisku piekrišanu.